

ADJ® USER MANUAL

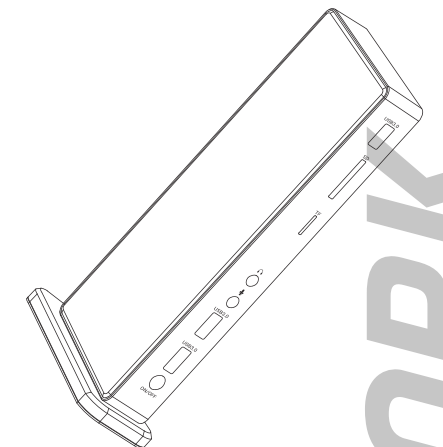

143-00025

Safety Instructions:
 1. Always read the safety instructions carefully.
 • Keep this User's Manual for future reference.
 • Keep this equipment away from humidity.
 2. If any of the following situation arises, get the equipment checked by a service technician:
 • The equipment has been exposed to moisture.
 • The equipment has been dropped and damaged.
 • The equipment has obvious sign of breakage.
 • The equipment has not been working well or you cannot get it work according to User's Manual.

YORK it's a vertical docking station designed to save space on your desk, made in tempered glass with a triple display multi-function.
 5 ports USB3.0 extend, USB 3.0 card reader and build in Gigabit ethernet. Jack audio and microphone.
 USB A to Type B cable connect to any host providing a fully compatible docking solution.

Multi-functional set 15 in 1, to bring more convenience for your work. Suitable for home, business and office.

Note:
Please download and install the driver before use

<https://www.synaptics.com/products/displaylink-graphics/downloads>

- USB B up stream transfer rate 5Gbps
- RJ45 support 10/100/1000Mbps
- Down stream port USB A transfer rate 5Gbps
- USB 3.0 compatible with USB 2.0 and USB 1.1 devices
- HDMI output: 2048*1152
- DVI output: 2048*1152
- VGA output 1080P
- Multi display function can be set to mirror, extend and main display mode
- Card slot support SD TF card
- Audio jack support micro input and earphones output
- Operator System Windows Mac Ubuntu Chrome OS
- Housing material: Tempered glass and plastic
- Size: 205x85x27mm

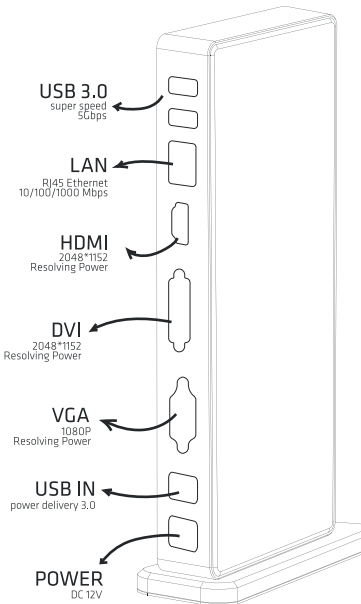

03

3.5mm

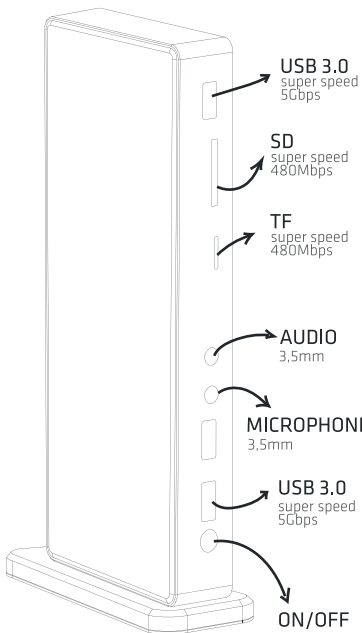

04

DRIVER INSTALLATION (WINDOWS)

<https://www.synaptics.com/products/displaylink-graphics/downloads>

Step 1: Open DisplayLink USB Graphics Software for Windows exe file.
 Step 2: Click Yes.

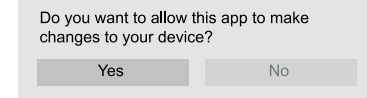

Step 3: Click on Install



Step 4: Click on Finish

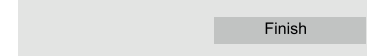

05

DRIVER INSTALLATION (MAC)

Step 1: Open DisplayLink USB Graphics Software for macOS dmg file.
 Step 2: Click Displaylink Software installer.pkg



Step 3: Click on Continue



Step 4: Click on Restart

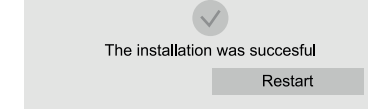

06

AUDIO SETTING

WINDOWS

Limited by the system, only one sound will be output for Local computer or extended display.

Step 1: Right click on Audio icon
 Step 2: Open sound settings

Step 3: Choose audio source

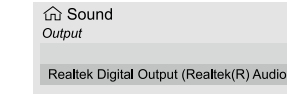

MAC

Limited by the system, only one sound will be output for multiple displays.

Step 1: Open System Preferences
 Step 2: Click on Sound

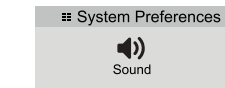

Step 3: Select audio source

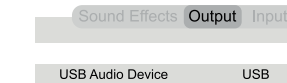

07

VIDEO SETTING

WINDOWS

Step 1: Right click on Desktop
 Step 2: Select Display Settings

Step 3: Choose Monitor



Step 3: Choose Function

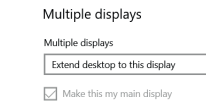
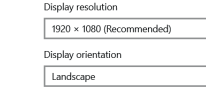
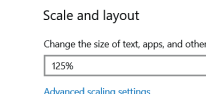

08

VIDEO SETTING

MAC

Step 1: Open System Preferences
 Step 2: Click on Displays

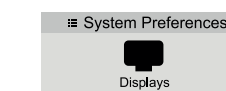

Step 3: Choose Function

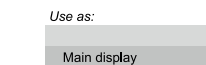

PACKAGE CONTENT

- Universal Docking Station
- USB 3.0 A to B Superspeed Cable
- Power adapter 12V
- User's manual

09

Warranty

This product is guaranteed against any manufacturing defect, based on the D.Lgs. February 2, 2002, No 24. In case of failure, please contact the retailer where you purchased it. You can be found at www.adj.it for standards guarantee. Please use the product only for the purpose for which it was designed. It is forbidden any other use or modification.

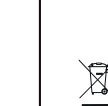

This product complies with the following directives:
 • DIRECTIVE 2014/30/EU on the harmonisation of the laws of the Member States relating to electromagnetic compatibility.
 • DIRECTIVE 2011/65/EU on the restriction of the use of certain hazardous substances in electrical and electronic equipment.
 The declaration of conformity for this product is visible on www.adj.it site, on the product page.

The symbol of the crossed out trash indicates that the product, at the end of its useful life, must be treated separately from domestic waste and must be taken to a recycling center for electrical and electronic equipment or delivered to the seller when buying a replacement. The separate waste collection contributes in preventing possible adverse effects on the environment and health and promote the recovery of materials it is made. You are responsible for assigning the equipment in question at the appropriate waste disposal center. For more detailed information contact your local waste disposal service or the shop where it was purchased. Anyone who does not carry the product in a recycling center for electrical and electronic waste shall be punished with administrative penalty provided by law on the illegal disposal of waste.

Additional compliance information:
 To obtain additional information about the compliance, go to ADJ website: www.adj.it/certification or contact the ADJ Customer Support to the following e-mail address: supporto@adj.it

Made in China - Imported and distributed by IoT Tecnologie s.r.l.
 Via della Faeta, 1 - 00030 San Cesareo (RM) - Italy

10

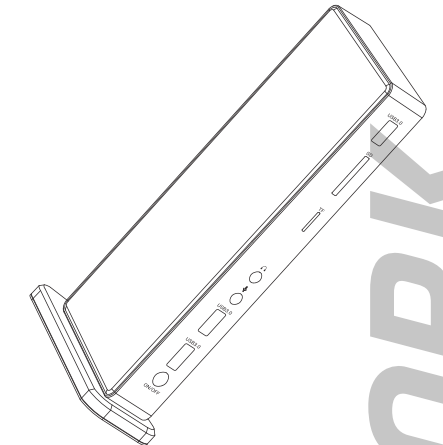

Istruzioni di sicurezza:
1. Leggere sempre attentamente le istruzioni di sicurezza.
• Tenere questo manuale utente per riferimento futuro.
• Tenere lontano questa apparecchiatura dalla umidità.

2. Se si verifica una delle seguenti situazioni:
ottenere l'apparecchiatura controllata da un servizio tecnico:
• L'apparecchiatura è stata esposta all'umidità.
• L'apparecchio è caduto e danneggiato.
• L'apparecchiatura ha evidenti segni di rottura.
• L'apparecchiatura non funziona bene
o non è possibile farlo funzionare secondo il manuale utente.

YORK è una docking station progettata in verticale per salvare spazio sulla vostra scrivania, in vetro temperato e triplo display multifunzione.
5 estensioni di porte USB 3.0.
Letto di schede USB 3.0 e ethernet Gigabit integrato.
Jack audio e microfono.
Il cavo da USB A a Type B si collega a qualsiasi host fornendo una soluzione di docking completamente compatibile.

Set multifunzionale 15 in 1, per una maggiore comodità a lavoro. Adatto per la casa, affari e ufficio.

NB:
Scaricare e installare il driver prima dell'uso

<https://www.synaptics.com/products/displaylink-graphics/downloads>

- USB B velocità di trasferimento dati 5Gbps
- Supporto RJ45 10/100/1000Mbps
- USB A velocità di trasferimento dati 5Gbps
- USB 3.0 compatibile con dispositivi USB 2.0 e USB 1.1
- HDMI in uscita: 2048*1152
- DVI in uscita: 2048*1152
- VGA in uscita 1080P
- Funzionalità multi-display con modalità di visualizzazione specchio, esteso e principale
- Supporta scheda SD TF
- Il jack audio supporta l'ingresso per microfono ed un uscita auricolare
- Sistema operativo Windows Mac Ubuntu Chrome OS
- Materiale esterno: Vetro temperato e plastica
- Dimensioni: 205x85x27mm

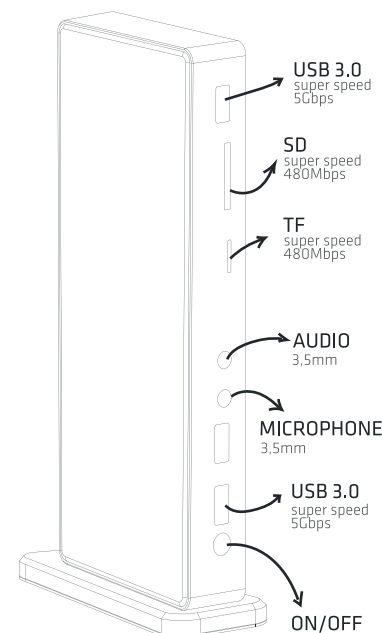
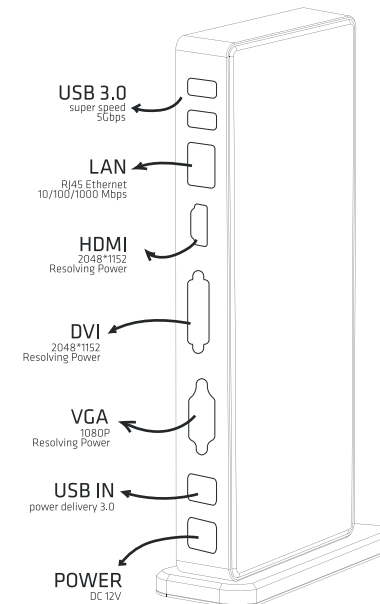

INSTALLAZIONE DEL DRIVER (WINDOWS)

<https://www.synaptics.com/products/displaylink-graphics/downloads>

Passo 1: Aprire DisplayLink USB Graphics Software per il file exe di Windows.
Passo 2: Fare clic su Sì.

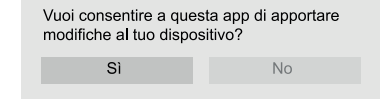

Passo 3: Clicca su Installa



Passo 4: Clicca su Fine



INSTALLAZIONE DEL DRIVER (MAC)

Passo 1: Aprire DisplayLink USB Graphics Software per macos dmg file.
Passo 2: Fare clic su Displaylink Software installer.pkg



Passo 3: Clicca su Continua



Passo 4: Clicca su Riavvia



IMPOSTAZIONE AUDIO

WINDOWS

Limitato dal sistema, solo un suono verrà emesso per Computer locale o visualizzazione estesa.

Passo 1: Fare clic destro sull'icona Audio
Passo 2: Aprire le impostazioni audio

Passo 3: Scegliere la sorgente audio



MAC

Limitato dal sistema, solo un suono verrà emesso per schermi multipli.

Passo 1: Aprire le preferenze di sistema
Passo 2: Clicca su Suono



Passo 3: Selezionare la sorgente audio

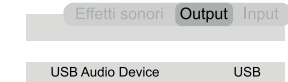

IMPOSTAZIONI VIDEO

WINDOWS

Passo 1: Fare clic destro sul desktop
Passo 2: Selezionare le impostazioni di visualizzazione

Passo 3: Scegliere Monitor

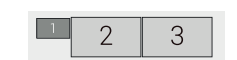

Passo 3: Scegliere la funzione



Advanced scaling settings

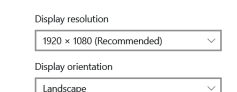

Multiple displays

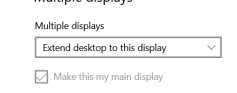

IMPOSTAZIONI VIDEO

MAC

Passo 1: Aprire le preferenze di sistema
Passo 2: Clicca su Schermo

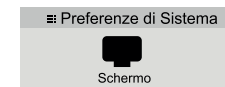

Passo 3: Scegliere la funzione

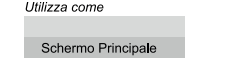

CONTENUTO DELLA CONFEZIONE

Docking station universale
Cavo superspeed da USB 3.0 A a B
Adattatore di alimentazione 12V
Manuale d'uso

Garanzia
Questo prodotto è garantito da ogni difetto di fabbricazione in base a quanto definito dal D.Lgs. 2 febbraio 2002, n. 24.
In caso di guasto, si prega di rivolgersi al punto vendita dove è stato effettuato l'acquisto. Per le norme di garanzia consultare il sito www.adj.it. Il prodotto deve essere utilizzato esclusivamente per le finalità secondo cui è stato progettato.
È vietato ogni altro utilizzo o modifica.

Questo prodotto rispetta le seguenti Direttive:
• DIRETTIVA 2014/30/UE concernente l'armonizzazione delle legislazioni degli Stati membri relative alla compatibilità elettromagnetica;
• DIRETTIVA 2011/65/UE sulla restrizione dell'uso di determinate sostanze pericolose nelle apparecchiature elettriche ed elettroniche. La dichiarazione di conformità del prodotto è visibile sul sito www.adj.it, nella pagina del prodotto.

Il simbolo del cestino barrato riportato sull'apparecchio indica che il prodotto, alla fine della propria vita utile, dovendo essere trattato separatamente dai rifiuti domestici, deve essere conferito in un centro di raccolta differenziata per apparecchiature elettriche ed elettroniche oppure riconsegnato al rivenditore al momento dell'acquisto di una nuova apparecchiatura equivalente. L'adeguata raccolta differenziata per l'avvio successivo dell'apparecchio al riciclaggio, al trattamento e allo smaltimento ambientalmente compatibile contribuisce ad evitare possibili effetti negativi sull'ambiente e sulla salute e favorisce il recupero dei materiali di cui è composto. L'utente è responsabile del conferimento dell'apparecchio a fine vita alle appropriate strutture di raccolta. Per informazioni più dettagliate inerenti i sistemi di raccolta disponibili, rivolgersi al servizio locale di smaltimento rifiuti, o al negozio dove è stato effettuato l'acquisto. Chiunque abbandona o cestina questo apparecchio e non lo riporta in un centro di raccolta differenziata per rifiuti elettrici-elettronici è punito con la sanzione amministrativa pecuniaria prevista dalla normativa vigente in materia di smaltimento abusivo di rifiuti.

Ulteriori informazioni sulla conformità:
Per ulteriori informazioni sulla conformità, visitare il sito ADJ all'indirizzo: www.adj.it/certification o contattare il Servizio Assistenza Clienti ADJ al seguente indirizzo e-mail: supporto@adj.it

Prodotto in Cina - Importato e distribuito da IoT Tecnologie s.r.l.
Via della Faeta, 1- 00030 San Cesareo (RM) - Italy